

**JOSEF
STEINER**

Türsprechanlage mit Monitor



Bedienungsanleitung

Inhaltsverzeichnis

Funktionen	4
Außereinheit	4
Inneneinheit	5
Systeminstallation	6 - 7
Anschlussdiagramm	8
Betriebsanleitung	8
Zubehör	9
Warnung	9

Funktionen

- ◉ Lochkamera
- ◉ Aluminiumaußenanlage sicher gegen Beschädigungen, Oxidation und Abrieb
- ◉ 7 Zoll Farbbildschirm mit niedrigem Energieverbrauch und hoher Auflösung, keine gefährliche Strahlung
- ◉ Handfreie Kommunikation
- ◉ Elektronisch kontrollierte Versperr- und Entriegelungsfunktion
- ◉ Außentoröffner
- ◉ Überwachung der Außentür
- ◉ 8 optionale Klingeltöne
- ◉ Verstellbare Lautstärke für das Sprechen und die Melodie
- ◉ Helligkeit und Farbadjustierung
- ◉ Inklusive Adapter und 15 Meter Kabel für Selbstmontage
- ◉ Schlankes Aluminium Design für die Innenanlage
- ◉ Innenanlage kann auf Wand befestigt werden

Außeneinheit

- ◉ Strahlungsbereich der Infrarotstrahlen: > 4m
- ◉ Funktionstüchtig bei Temperaturen von -10 °C – 50 °C
- ◉ Auflösung CCD > 420 TV line
 CMOS > 380 TV line
- ◉ Größe der Außenanlage
64 (B) x 144 (H) x 52(T)



Inneneinheit

Inneneinheit

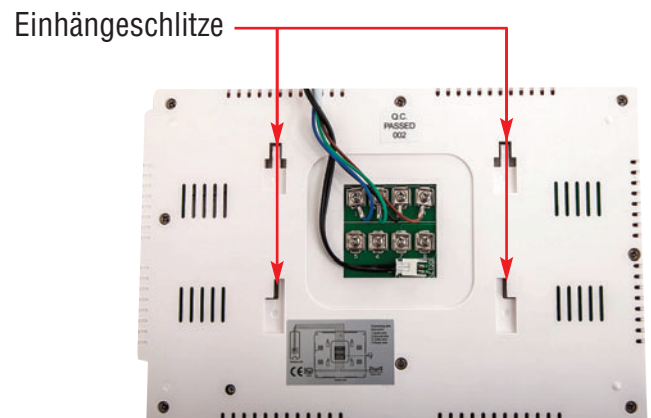
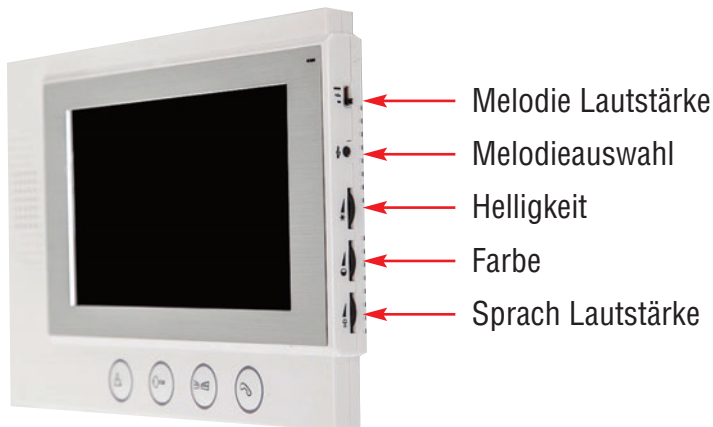
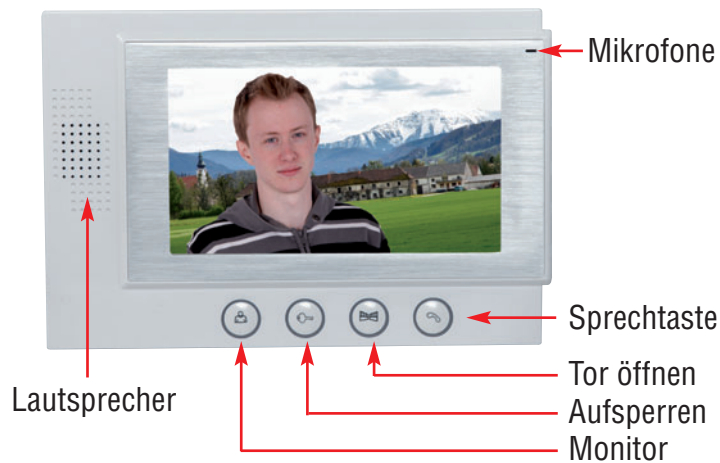

Leistungsparameter

- ◉ Adaptereingangsspannung AC 100~240V 50 Hz/60Hz
- ◉ Adapterausgangsspannung, aktuell: DC12V 1100 mA
- ◉ Erweiterte Sprechzeit 120s +/- 10%
- ◉ Erweiterte Monitorzeit 40s +/- 10%
- ◉ Entfernungs- und Funktionsreichweite 50m (4*0,5mm²)
- ◉ Stromverbrauch bei Nichtverwendung <0,2W; während des Sprechens <5W
- ◉ Beleuchtung 2LUX
- ◉ Sichtwinkel 92° Breitenwinkel
- ◉ Funktionstemperatur -10~ 40°
- ◉ Relative Feuchtigkeit 10%~90% (RF)
- ◉ Stromverbrauch <10W
- ◉ Größe der Innenanlage (H)160X(B)240X(T)17mm

Technische Parameter

Parameter	Spezifizierung	Einheit
Bildschirmgröße	7.0(15:9 diagonal)	Zoll
Auflösung	1440(H)x234(V)	Punkt
Arbeitsbereich	154,08(H)x86,58(V)	mm
Pixelauflösung	0,107(H)x0,370(V)	mm
Bildschirmgröße	166,0(B)x100,0(H)x7,2(T)(typ.)	mm

Installation

Inneneinheit

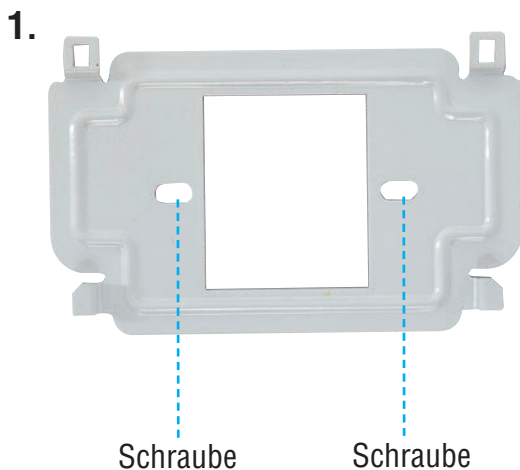

1. Befestigen Sie die Halterung mit den mitgelieferten Schrauben an der Wand.
2. Die Inneneinheit jetzt auf der Halterung befestigen . Stecken Sie den inkludierten Adapter in die Wandsteckdose und in das Gerät.

Systeminstallation

Außeneinheit

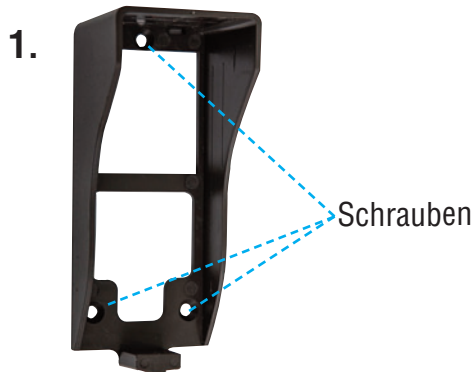

1. Bohren Sie 2 passende Löcher in die Wand.
2. Befestigen Sie die Sicherheitsabdeckung mit den mitgelieferten Schrauben an der Wand.

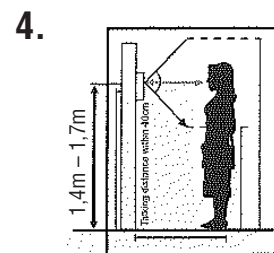

3. Die Außenanlage auf der Sicherheitsabdeckung befestigen und die Schraubenlöcher mit den mitgelieferten Stöpseln abdecken.
4. Die Außenanlage 1,4m – 1,7m oberhalb des Bodens fixieren. Nicht in direktes Sonnenlicht oder Regen hängen.







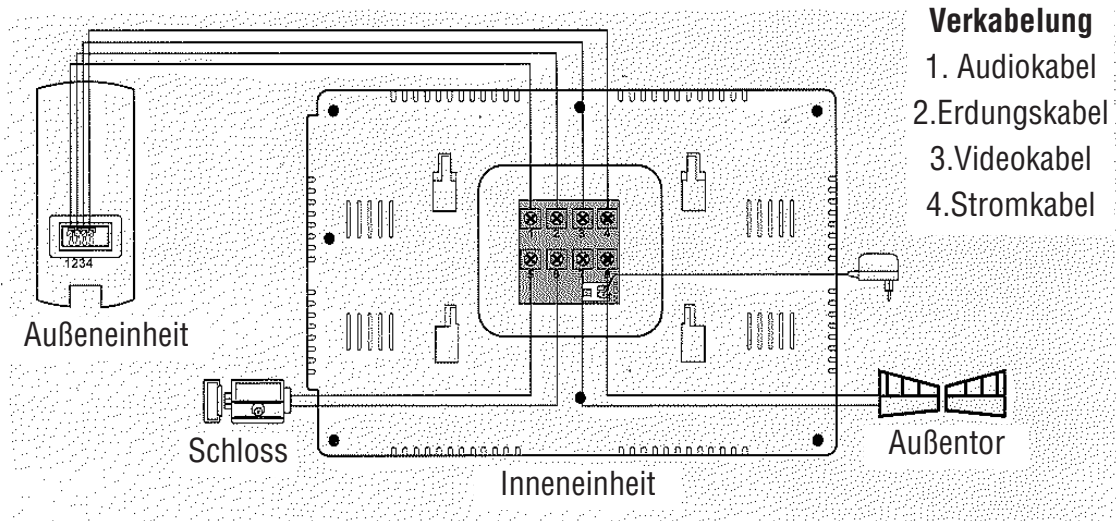

Verlängerung des Kabels

Das beiliegende Kabel ist 15m lang. Mittels RVV4 x 0,5mm² Verbindungsdraht kann es von 15m auf bis zu 50m verlängert werden. RVV4 x 0,75mm² Verbindungsdraht kann von 50m auf bis zu 100m verlängert werden. Verbinden Sie die Kabelanschlüsse 1,2,3,4 der Innenanlage mit den Anschlüssen 1,2,3,4 der Außenanlage. Die Anschlüsse 5 und 6 der Innenanlage werden mit dem elektrischen Verschluss durch ein RVV2 x 1,0mm² Kabel verbunden. Die Anschlüsse 7 und 8 der Innenanlage sind mit dem Außenschloss durch ein RVV2 x 1.0mm² Anschlusskabel verbunden.

Anschlussdiagramm



Betriebsanleitung

1. Bei der Außenanlage  drücken und eine Melodie wird von der Innenanlage wiedergeben.
Man kann die Besucher bis zu 120 Sekunden am Monitor sehen und mit Ihnen reden, wenn die Taste  auf der Innenanlage gedrückt wird.
2. Drücken Sie  um die Tür aufzusperren.
3. Drücken Sie  um das Außentor aufzumachen.
4. Drücken  um das Umfeld Ihres Hauses für ca. 40 Sekunden zu sehen.
5. Man kann mit den Besuchern sprechen, indem man zuerst  drückt und danach  .
Das Gespräch beenden Sie, indem Sie nochmals  drücken.
6. Stellen Sie Helligkeit, Farbe und Lautstärke ein damit Sie die beste Leistung erzielen.
7. Stellen Sie einen der 8 möglichen Klingeltöne ein.
8. Für beste Funktion die Schutzfolie entfernen. Beginnen Sie mit dem roten Pfeil rechts oben am Monitor.

Zubehör & Warnung

Zubehör

- ⦿ Inneneinheit
- ⦿ Außeneinheit
- ⦿ Schutzhülle
- ⦿ Adapter
- ⦿ eine Halterung für die Innenanlage
- ⦿ ein 15m Kabel
- ⦿ Schrauben/ Stecker / Silikon

Warnung

- ⦿ Die Innenanlage nicht in Räume mit hoher Temperatur, Feuchtigkeit oder in die Nähe eines Fernsehers hängen.
- ⦿ Nicht mit nassen Händen berühren.
- ⦿ Mit einem weichen Tuch oder TFT Flüssigkeit reinigen. Keine flüssigen Reinigungsmittel, Verdünner, verdampfende oder korrodierende Substanzen zum Reinigen verwenden.
- ⦿ Das Produkt nicht schlagen oder werfen.
- ⦿ Keinem direkten Sonnenlicht aussetzen.

*Achtung

- ⦿ Der Adapter soll wie beschrieben befestigt werden.
- ⦿ Sorgen Sie für ausreichenden Platz beim Stecker.

